

新型 雨水貯留浸透ます

エルパネ

L PANE

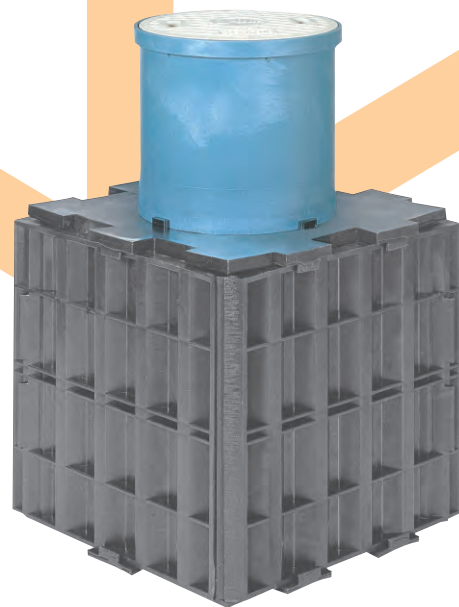

- 高空隙率95%の新型雨水貯留浸透ますです。
- 従来型碎石浸透ますに比べ約1.5倍の処理量が確保できます。
- 組立に必要な部材をワンパッケージにいたしました。軽量部材のため組立は人力で簡単に行えます。
- 碎石不要で発生土(良質土の場合)を埋戻しに使用可能です。
- 部材は再生(リサイクル)プラスチック製で環境に配慮しています。

※自治体により助成制度もありますので、詳しくは各市町村にお問い合わせください。

雨水流出抑制概要

都市型浸水災害防止の基本は、

雨水の河川への急激な流出を抑えること(雨水流出抑制)になります。

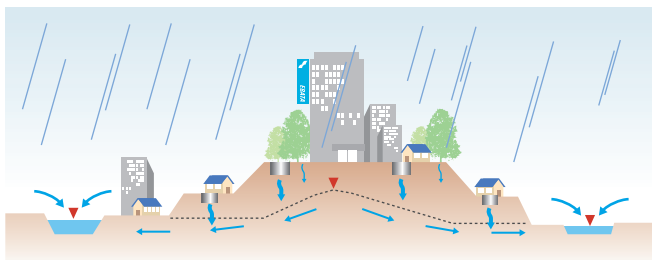

雨水を貯留浸透施設に一時的に留め、地下へ浸透させることや、貯留して有効的に利用することで、流出抑制効果が得られ、都市型浸水災害を未然に防止することができます。

特定都市浸水被害対策法の特例

(3)排水設備の技術上の基準に関する特例(第8条)

条例により各戸の排水設備に、貯留浸透機能を付加させることができる

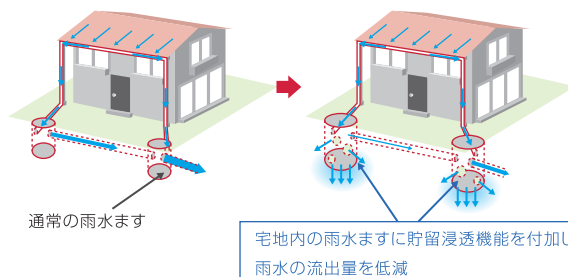

単位処理量

単位処理量計算式 $Q=Q_1 \times t + Q_2$

Q: 雨水浸透ますの単位処理量
 Q_1 : 単位浸透量
 t: 単位処理量
 Q_2 : 単位貯留量

土壌の飽和透水係数を $k_0=1.0 \times 10^{-5}$ (m/s) と仮定し単位処理量を計算すると
 $k_0=1.0 \times 10^{-5}$ (m/s) = 0.036 (m/hr)

<p>■ エルパネ</p> <p>$Q=Q_1 \times t + Q_2$ $=0.12 \times 1.0 + 0.139$ $=0.259$ (m³/個)</p>	<p>■ 従来型浸透ます (碎石貯留)</p> <p>$Q=Q_1 \times t + Q_2$ $=0.12 \times 1.0 + 0.056$ $=0.176$ (m³/個)</p>
---	---

よって、エルパネは、従来型浸透ます (碎石) の約 **1.5** 倍の処理量が確保できる。

※浸透量は自治体により計算方法が異なります。

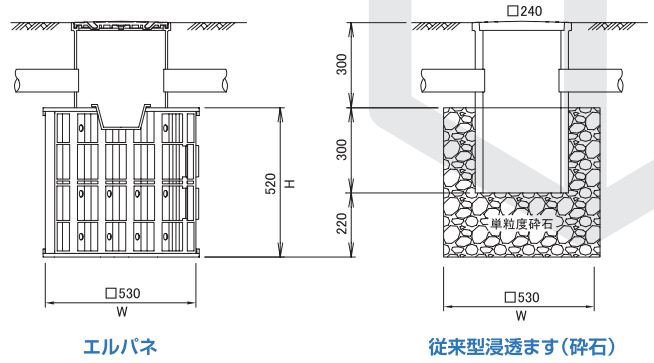

エルパネ

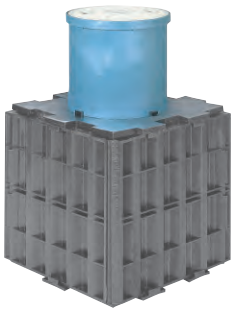

本体: □530×H520 (mm)
 参考総質量: 21kg

パッケージ部材 (標準タイプ)

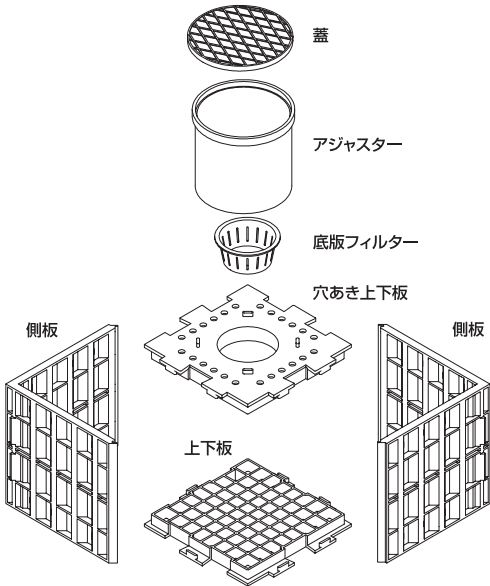

●透水シート: 長繊維不織布 t = 2mm

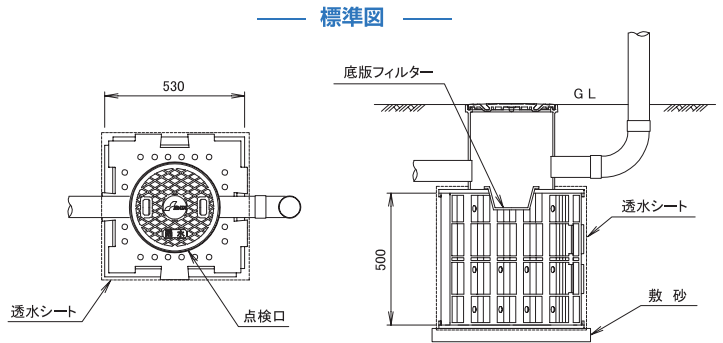

維持管理

エルパネの雨水流出抑制機能を維持するため、下表を参考に維持管理を行ってください。なお点検頻度は、その後の状況に応じて、適切に見直してください。

維持管理項目

点検項目	点検内容	頻度	処置
流出管	堆積物	年1回程度 必要に応じて実施	除去、清掃
底板フィルター	破損 堆積物		修理または交換 除去、清掃
本体内部	堆積物		必要に応じ、入力またはバキューム車による除去、清掃

注1 点検は、目視にて行います。降雨中の点検は危険ですのでおやめください。

注2 作業にあたっては、「労働安全衛生法」および関連法規、管理責任者の定める基準等を遵守してください。

注3 ふたのあけ放しは、小児の転落・足の踏み込み等の危険があります。あけ放し、閉め忘れの無い様ご注意ください。

お問い合わせ・ご用命は



EBATA エバタ株式会社

<http://www.ebata.co.jp/>

本社 管路事業部 〒125-0041 東京都葛飾区東金町1-38-2
 TEL.03-3600-1522 FAX.03-3600-2090 e-mail: eigyoku@ebata.co.jp



印刷インキに「大豆インキ」を使って印刷しています。

※製品の仕様、梱包仕様、色、は予告なく変更することがありますのでご了承下さい。
 ※印刷のため、色調は実物と異なることがあります。

201006CR